





**ME**  
**Muebles Ergar®**

Empresa líder en **fabricación de muebles para oficina** con diseño de inspiración Italiana, con más de 30 años de experiencia en el mercado nacional y 15 años de presencia en países como Estados Unidos y Canadá.

Cada pieza de mobiliario está cuidadosamente configurada para crear un ambiente de trabajo moderno y atractivo, **combinando la funcionalidad con la estética.**

[lineaitalia.com.mx](http://lineaitalia.com.mx)

**NUESTRAS LÍNEAS**

- |                |                             |
|----------------|-----------------------------|
| <b>ANZIO®</b>  | <b>URBAN®</b>               |
| <b>i-WORK®</b> | <b>Livello®</b>             |
| <b>E-LiNK®</b> | <b>VASARI®</b>              |
| <b>ATTESA®</b> | <b>STÄRK®</b>               |
| <b>SiTT®</b>   | <b>italia®</b><br>colección |

**COLECCIONES**

- |                 |    |
|-----------------|----|
| ANZIO           | 4  |
| I - WORK        | 12 |
| URBAN           | 18 |
| VASARI          | 22 |
| LIVELLO         | 26 |
| STÄRK           | 30 |
| E-LINK          | 34 |
| LÍNEA ITALIA    | 38 |
| ATTESA          | 42 |
| SILLERÍA (SiTT) | 46 |

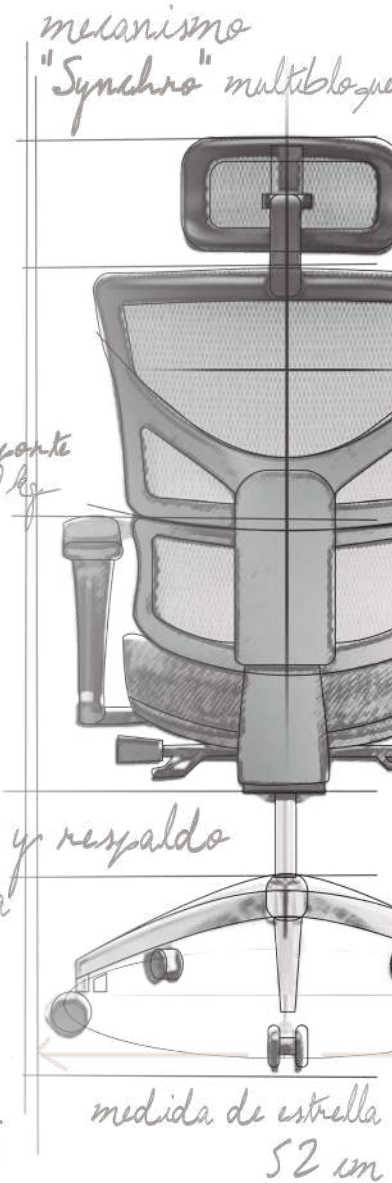

mod. A4386



# ANZIO®

Disegno • Resistenza • Modularità

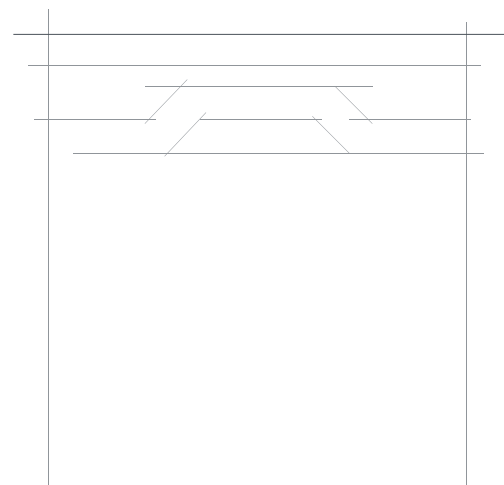

Colección integral que se adapta a todos los entornos de trabajo, **desarrollado con materiales de alta gama** que otorgan resistencia y durabilidad, logrando el **balance ideal entre diseño y funcionalidad.**



Diseno - Resistencia - Modular

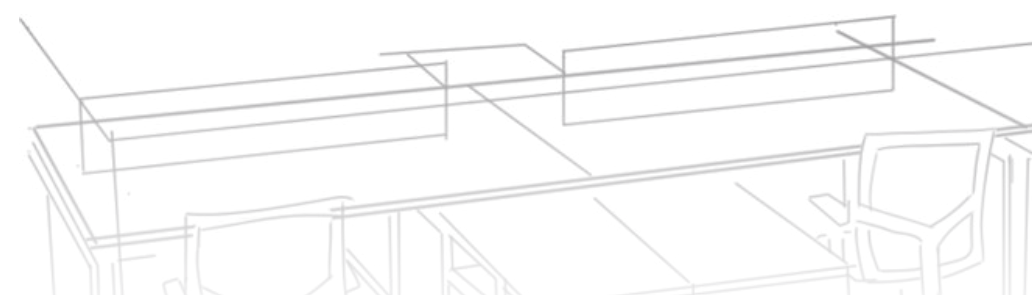

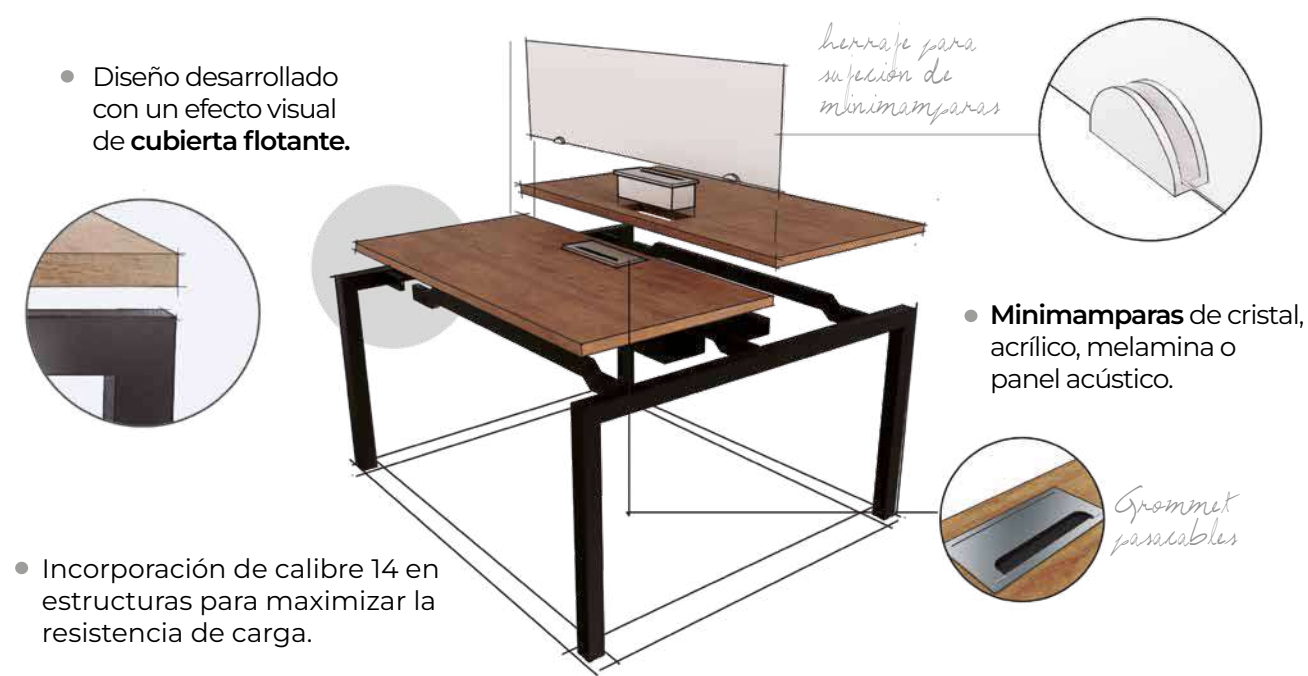

## Resistencia





## Cableado y Electrificación

- Diseño que permite instalar sistema de electrificación.

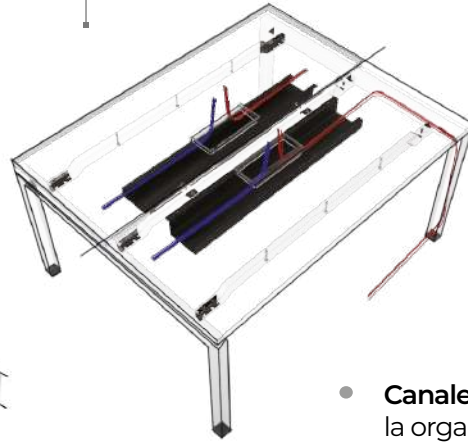
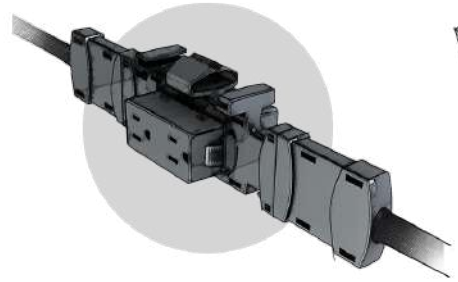

- **Canaleta y estructura** que permite la organización de cableado y su colocación de manera oculta.

## Modularidad

- Creada para realizar múltiples configuraciones, **su sistema de extensiones** permite el crecimiento del área optimizando el espacio.

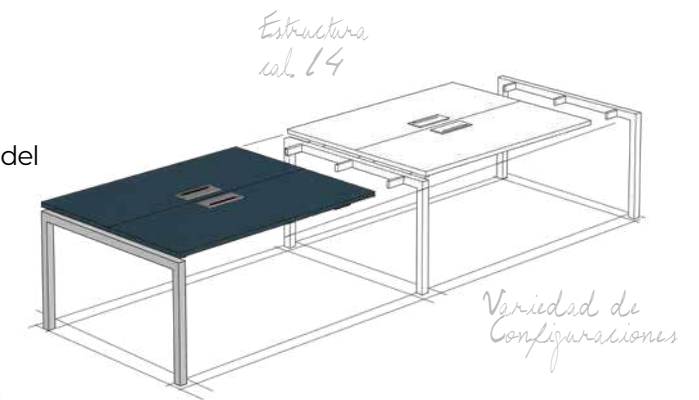
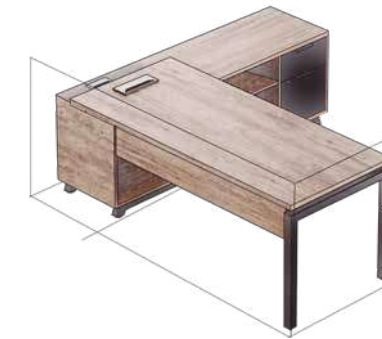

- Conjuntos **desarrollados para facilitar la adaptabilidad** a cualquier espacio de la organización.





# i-WORK®

*Privatto • Configurabile • Dinamico*

**Sistema de paneles** que fomentan la concentración y potencializan la productividad, permitiendo crear diferentes tipos de configuraciones sin límites.

Su diseño puede combinar diferentes implementaciones de material logrando una armonía visual en las estaciones de trabajo.



*Privado - Configurabile - Dinamico*



- Sistema de mamparas que crean diferentes configuraciones y se adaptan al espacio del usuario y lugar.



- **Variedad de alturas en paneles,** otorgando una privacidad media a una mayor, según las funciones del usuario.

## Solución de Cableado

- Sistema de doble canaleta que permite la **perfecta separación entre cableado** de electrificación, voz y datos sin interferencia.



- Paneles que ofrecen distintos acabados como: **tapiz, vinil, policarbonato y melamina.**



# Electrificación

Todos los paneles permiten **instalar sistema de electrificación.**

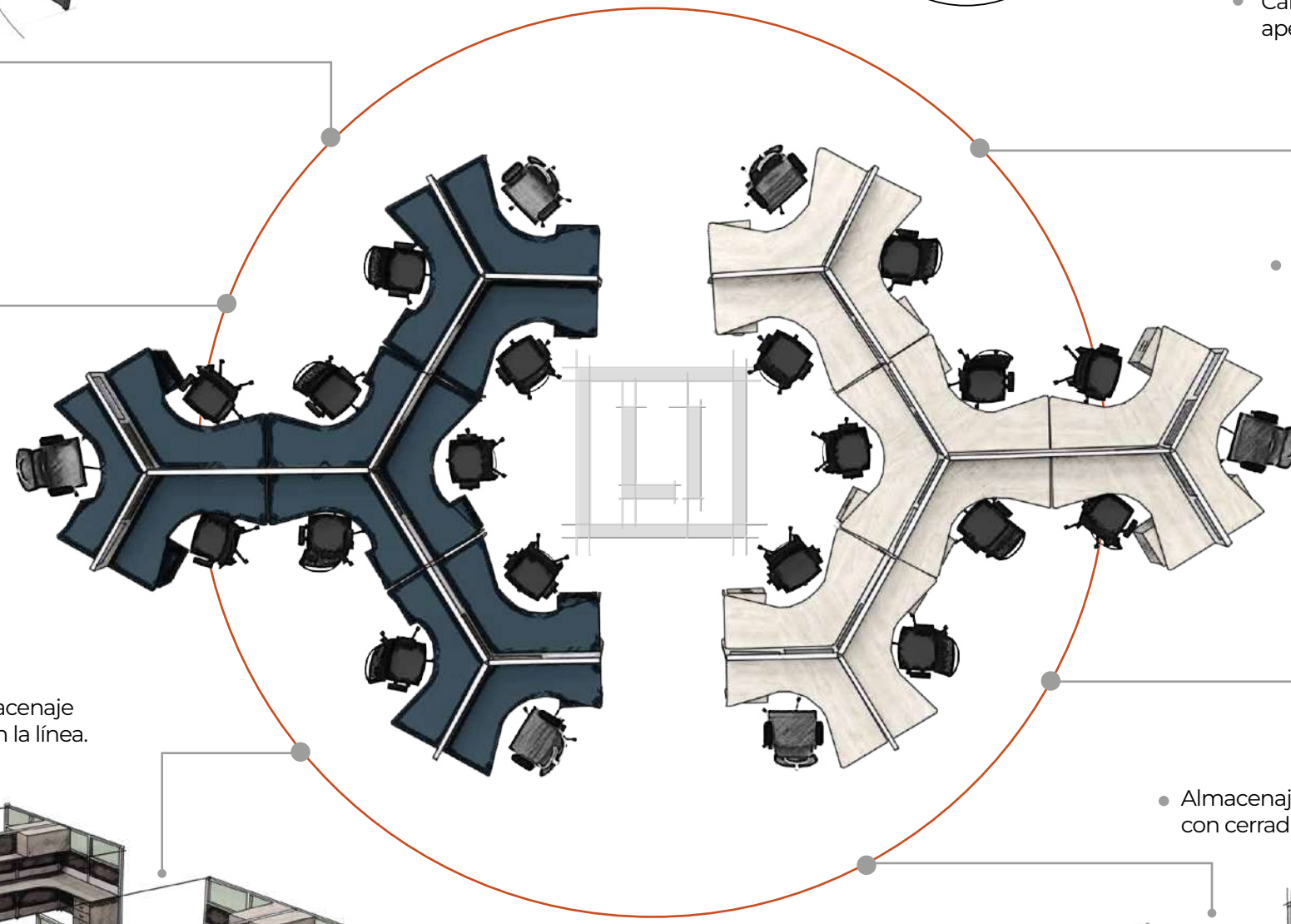
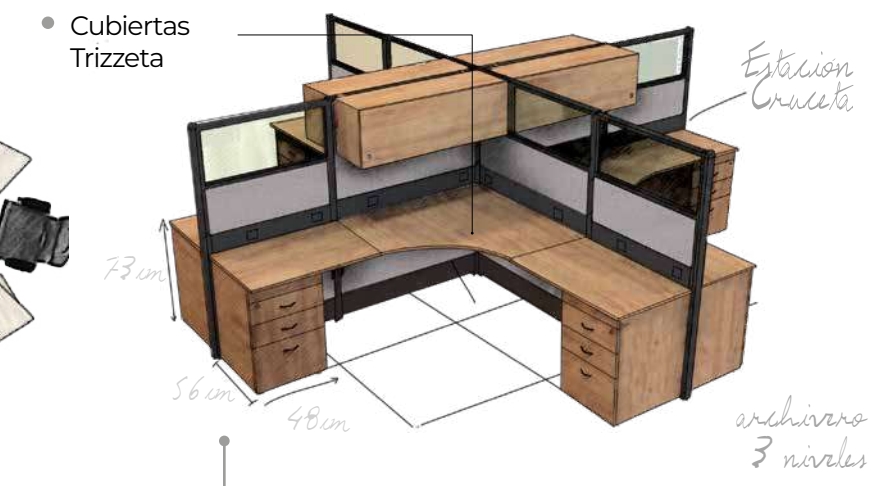
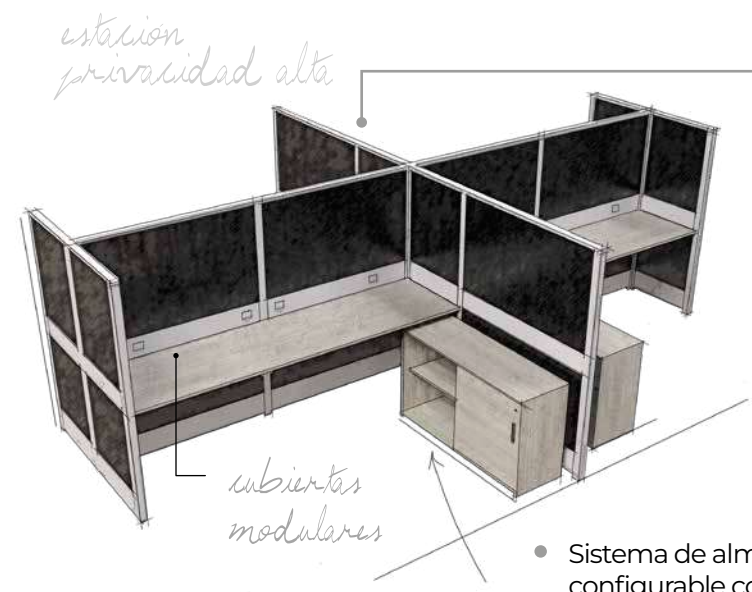
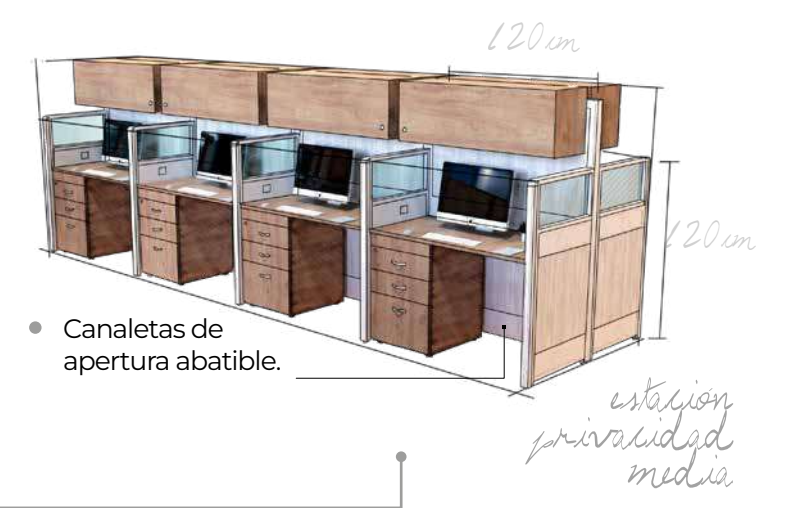
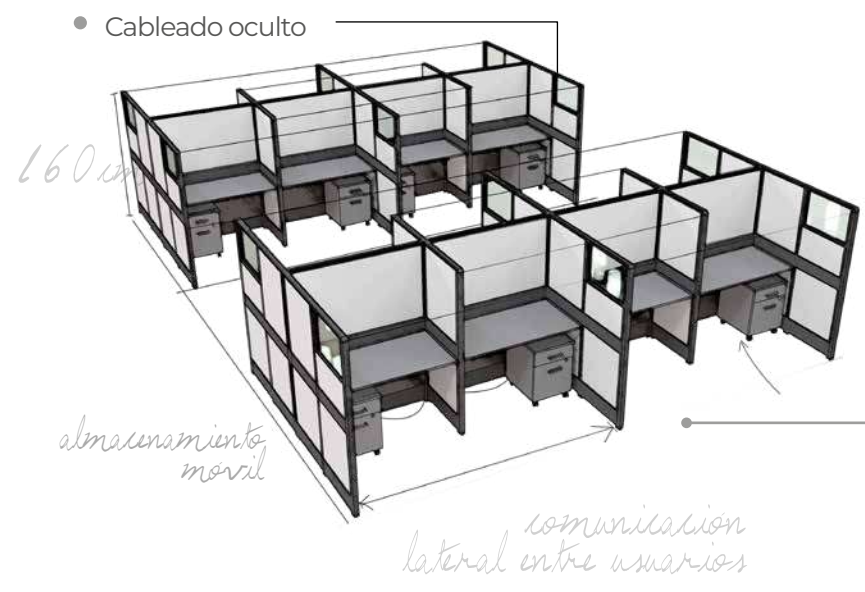
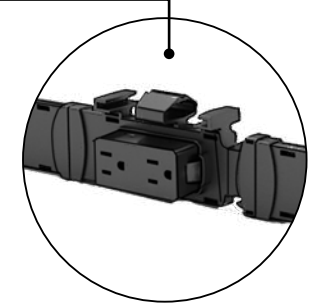

• Sistema de almacenaje configurable con la línea.

• Almacenaje colgante con cerraduras.

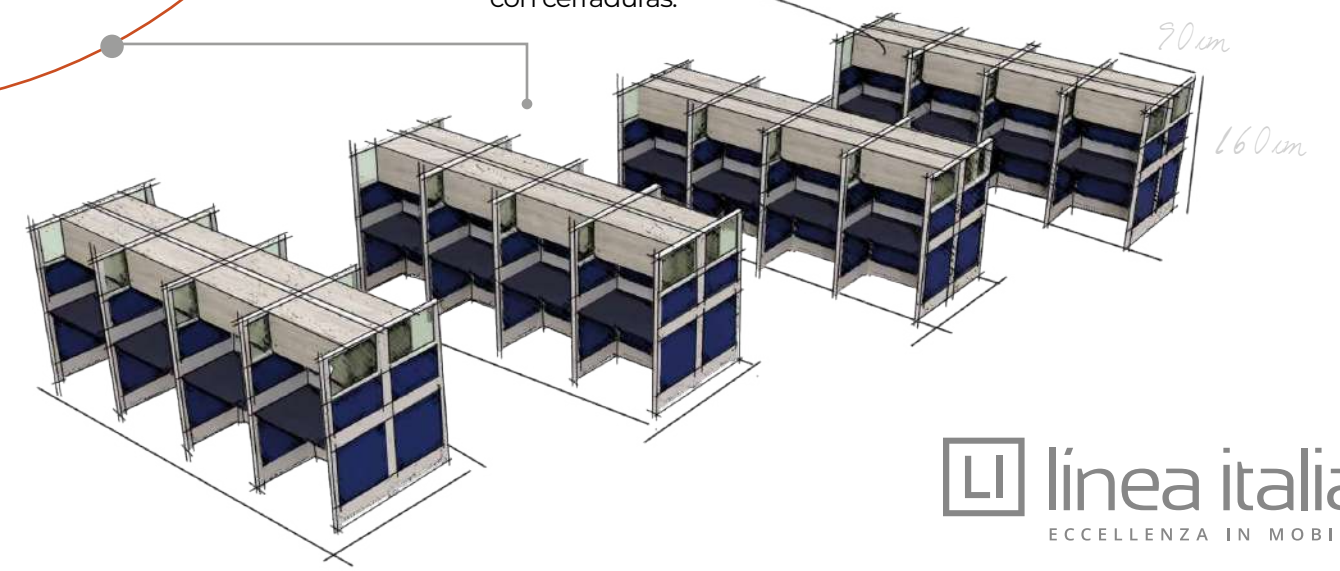
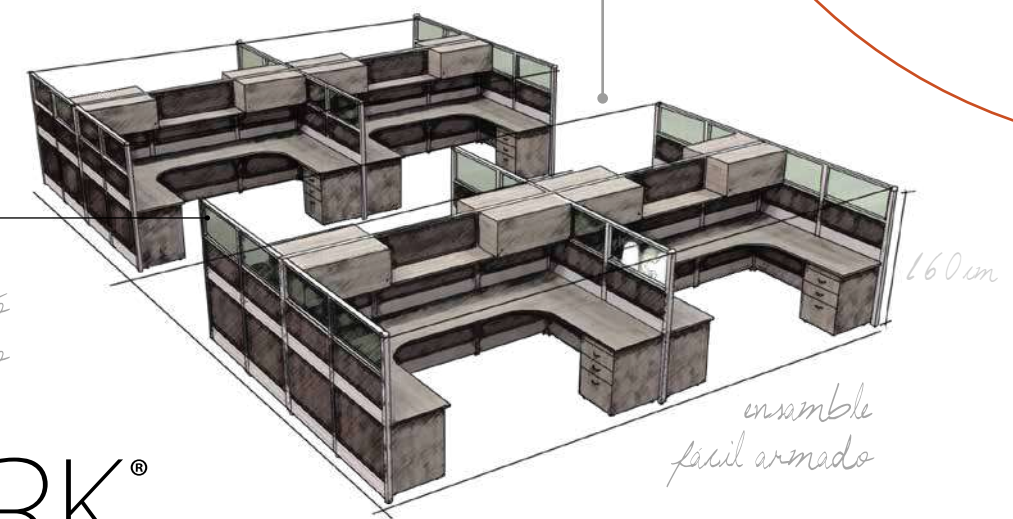



# URBAN®

Versatile • Minimalista • Resistencia



Colección con estilo versátil que a través de la combinación de materiales promueve **dinamismo integrándose en cualquier lugar.**

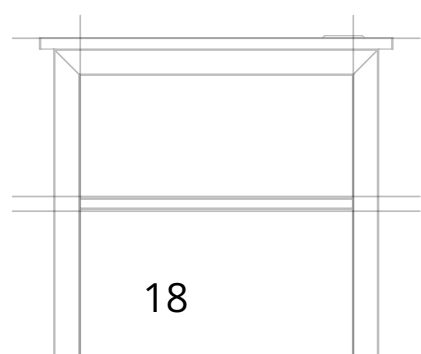
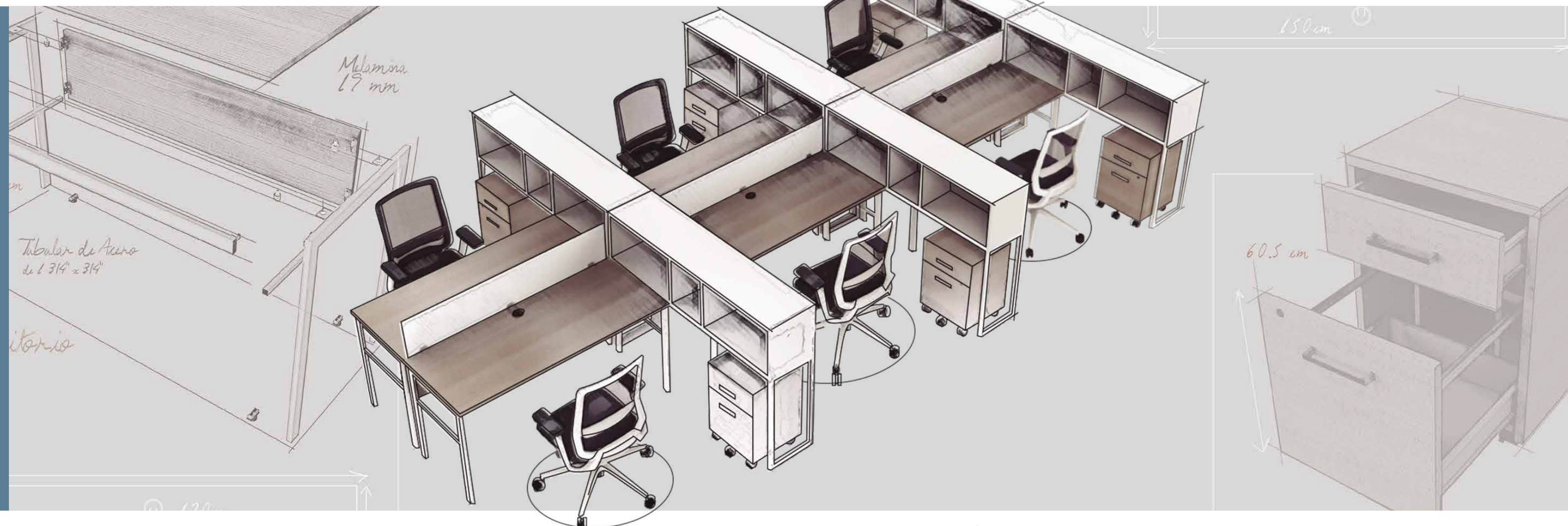

Versatil - Minimalista - Resistencia

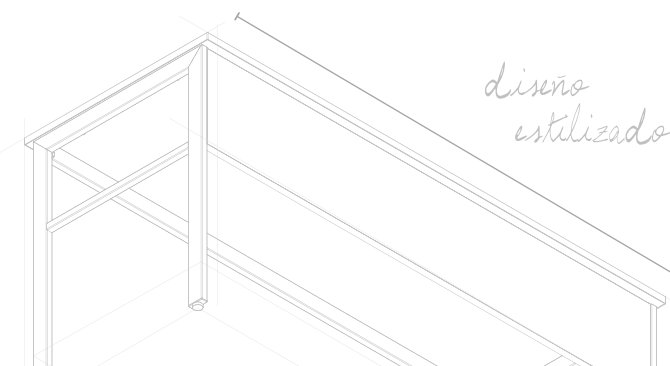



- Librero que se coloca a nivel de piso o sobre credenza.

## ADAPTABILIDAD



- Estilo que se adapta a **múltiples configuraciones**, desde módulos individuales hasta estaciones de trabajo colaborativas.





# VASARI®

*Stilizzato • Configurabile • Efficiente*

**Inspirado en la arquitectura italiana,**  
combinando en toda la gama de productos un  
estilo simétrico con perfectos toques angulares,  
lo que la convierte en una colección única.



*Estilizado - Configurabile - Eficiente*

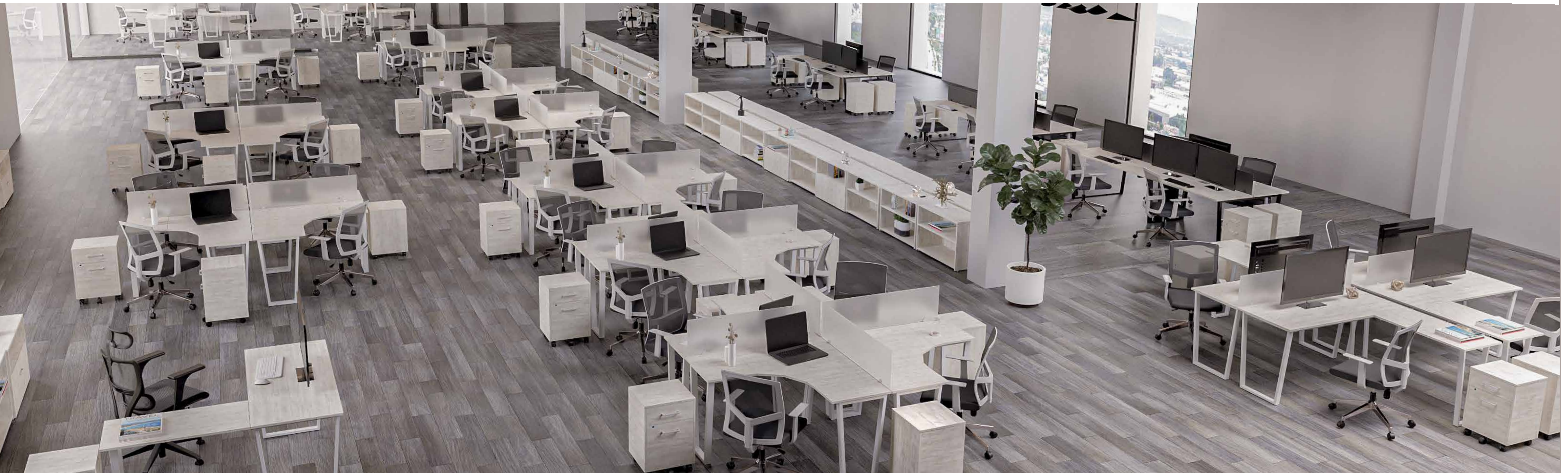

## Solución de Cableado

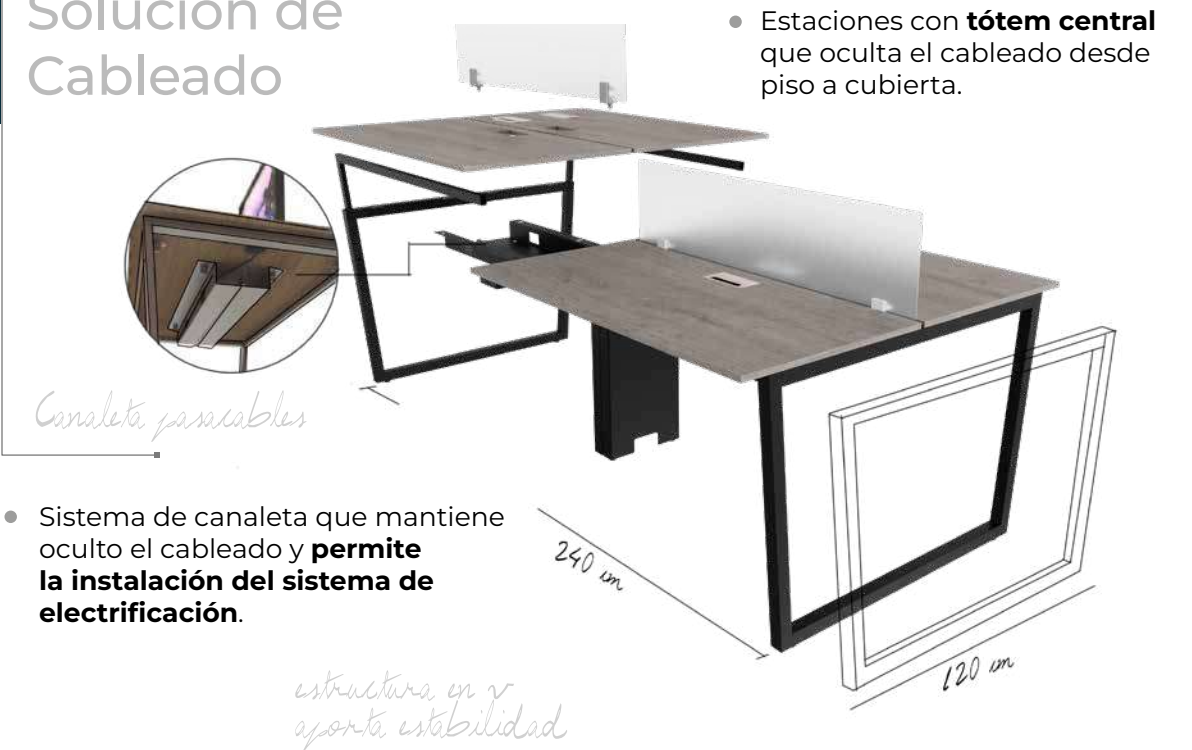



# Livello®

Regolabile • Ergonomico • Innovativo

Adaptabilidad personalizada para el bienestar del usuario con el objetivo de mejorar su experiencia.

**Incorpora tecnología de ajuste de altura** que brinda funcionalidad y estética, promoviendo hábitos de postura saludable y adaptándose al dinamismo laboral.

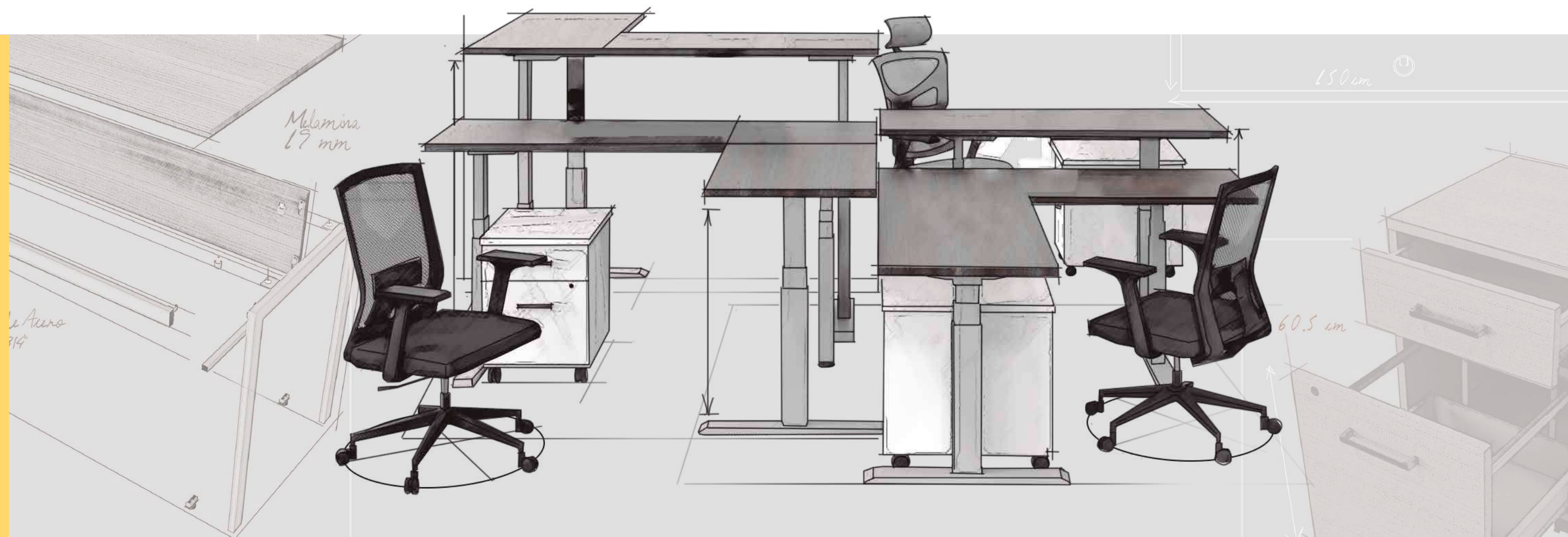

*Ajustable - Ergonomico - innovador*

- Incorpora **3 memorias** para fácil ajuste de altura.



- Ideal para espacios orientados a crear una cultura y hábitos saludables, encontrando el ajuste perfecto y cuidando la postura.

## Altura Variable

- Diseñada para un estilo de trabajo basado en ergonomía, bienestar y productividad.





# STÄRK

Eleganti • Robusta • Conservatore

Esta colección transmite elegancia y profesionalismo en **ambientes ejecutivos y operativos.**

Se distingue por la unificación de estructura y cubierta, lo que le da un aspecto robusto y sólido. Ideal para los que buscan un estilo conservador y con mucha presencia.



Elegante - Robusto - Conservador







## Construcción y Diseño

- Laterales de melamina para mayor estabilidad.



*Sistema de ensamble*



*Privacidad*

- Diseño con faldón para espacios de trabajo con **alta privacidad**.

*Cubiertas de melamina termofusionada*

- Incorpora **melamina de 28 mm** en todos sus componentes y accesorios.

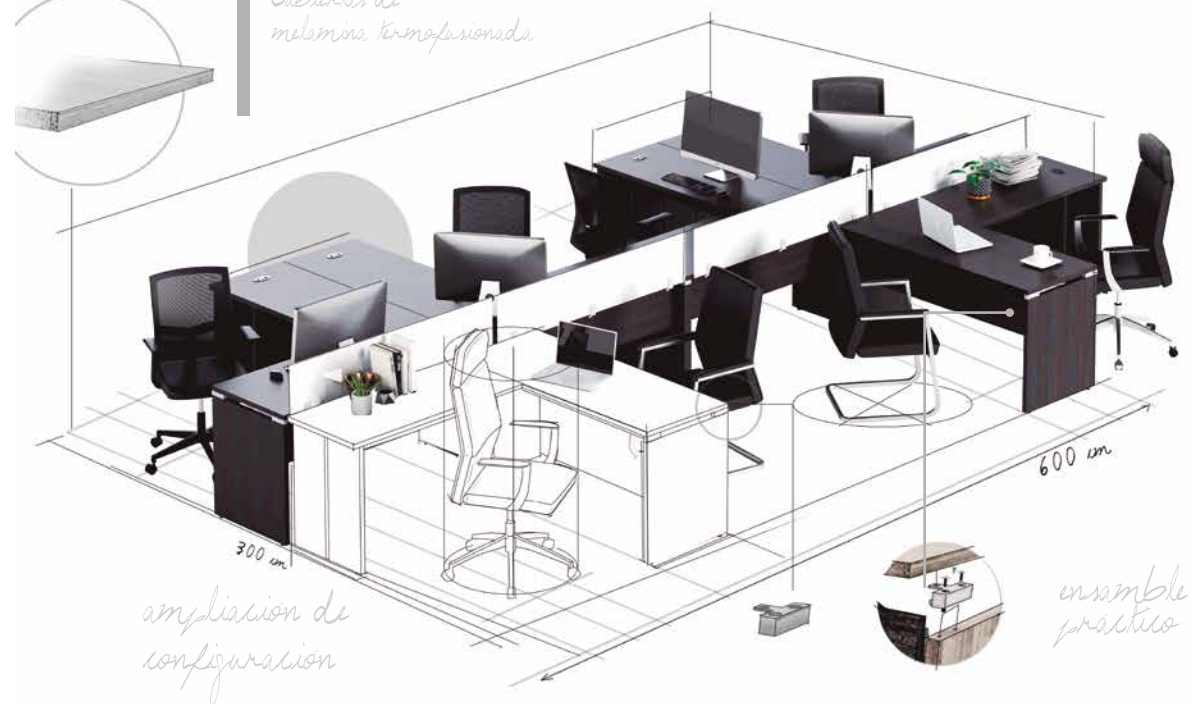

*ampliación de configuración*

*ensamble práctico*

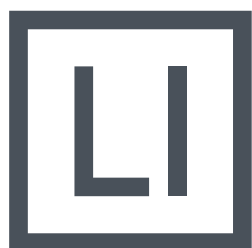

# E-LiNK®

Modulare • Aprire • Espansivo

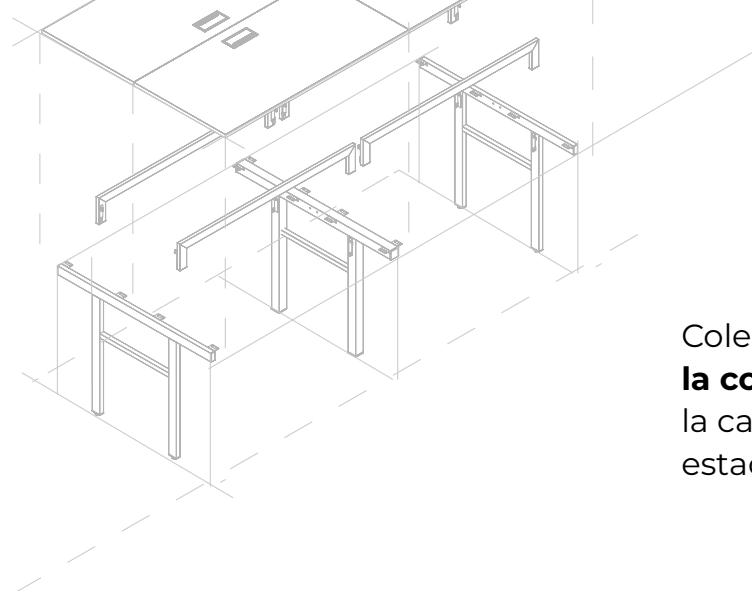

Colección diseñada para espacios abiertos **fomentando la comunicación y la colaboración de los equipos**, con la capacidad de incrementar sin límite el número de estaciones de trabajo.



Modular - Abierto - Espansivo

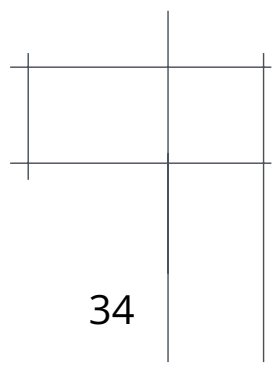

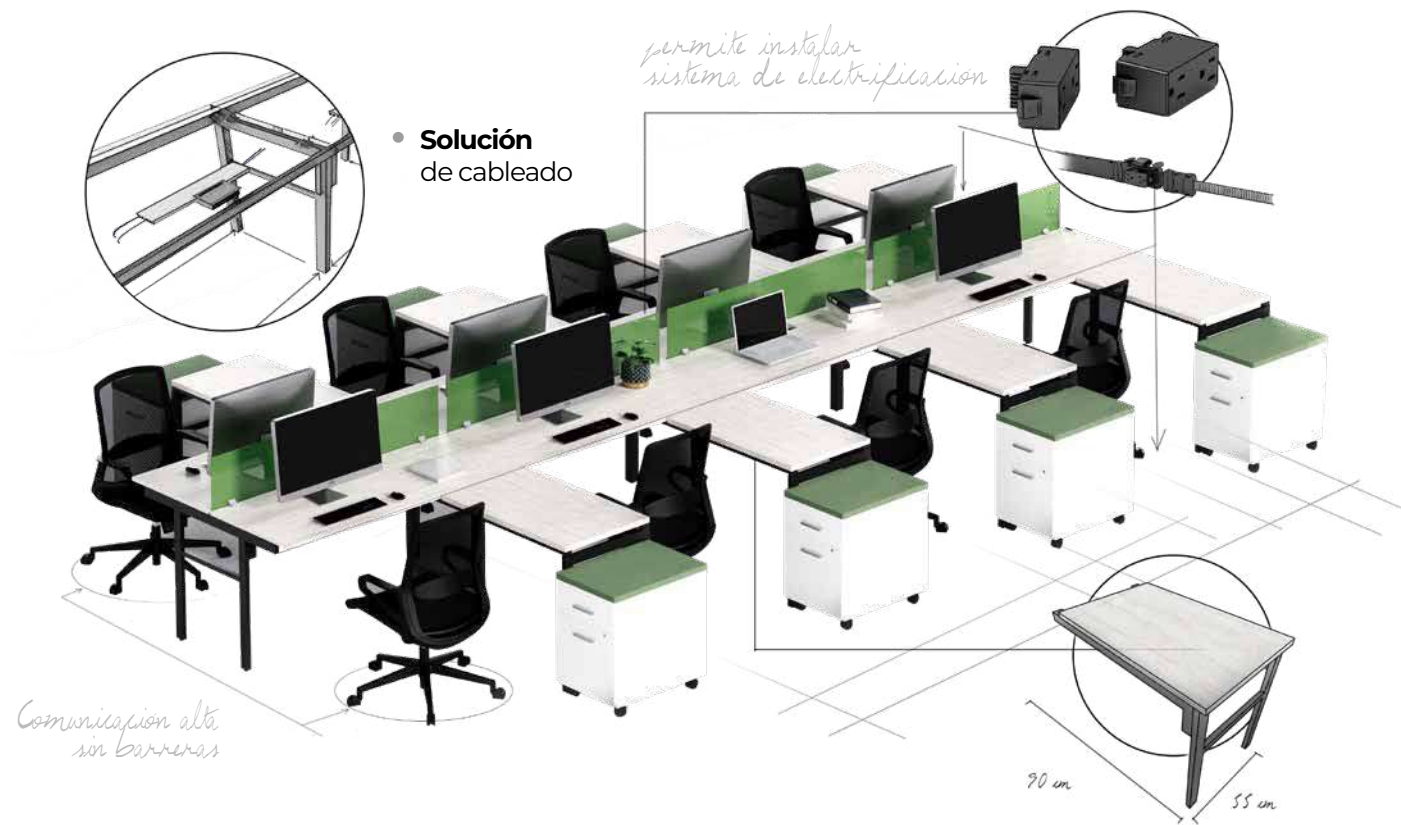
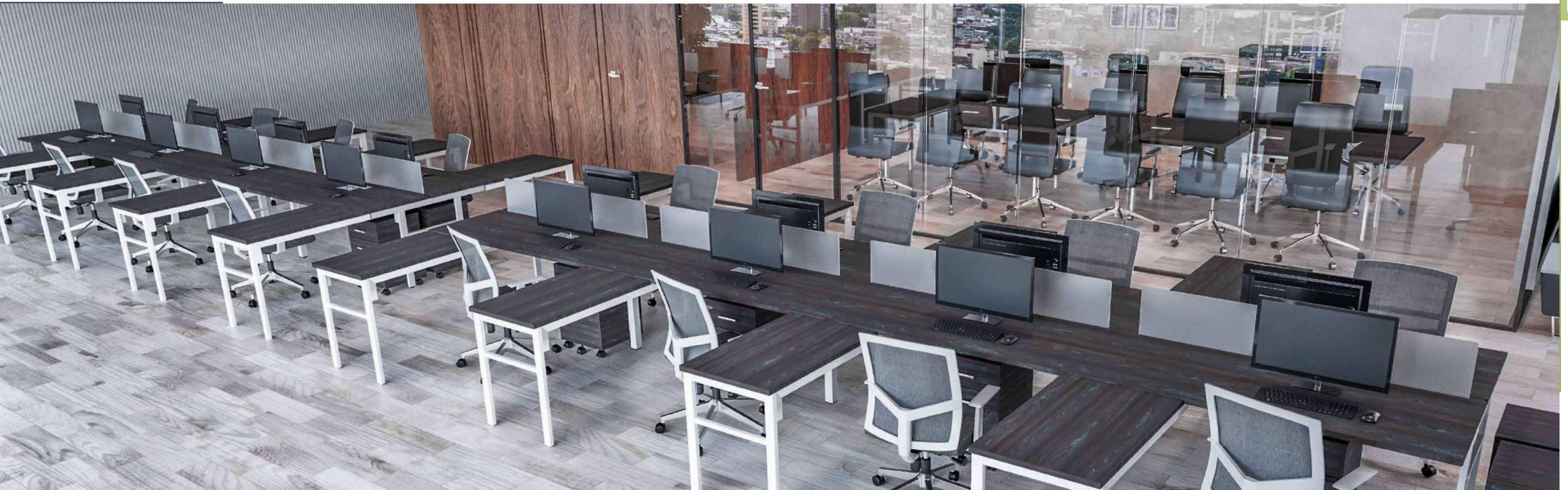



italia®  
colección

Classico • Iconico • Flessibile

Su estilo está definido por una **alta funcionalidad y estilo clásico adaptable**. Brinda a los usuarios una solución eficiente y práctica para cada entorno de trabajo proporcionando un ambiente contemporáneo.

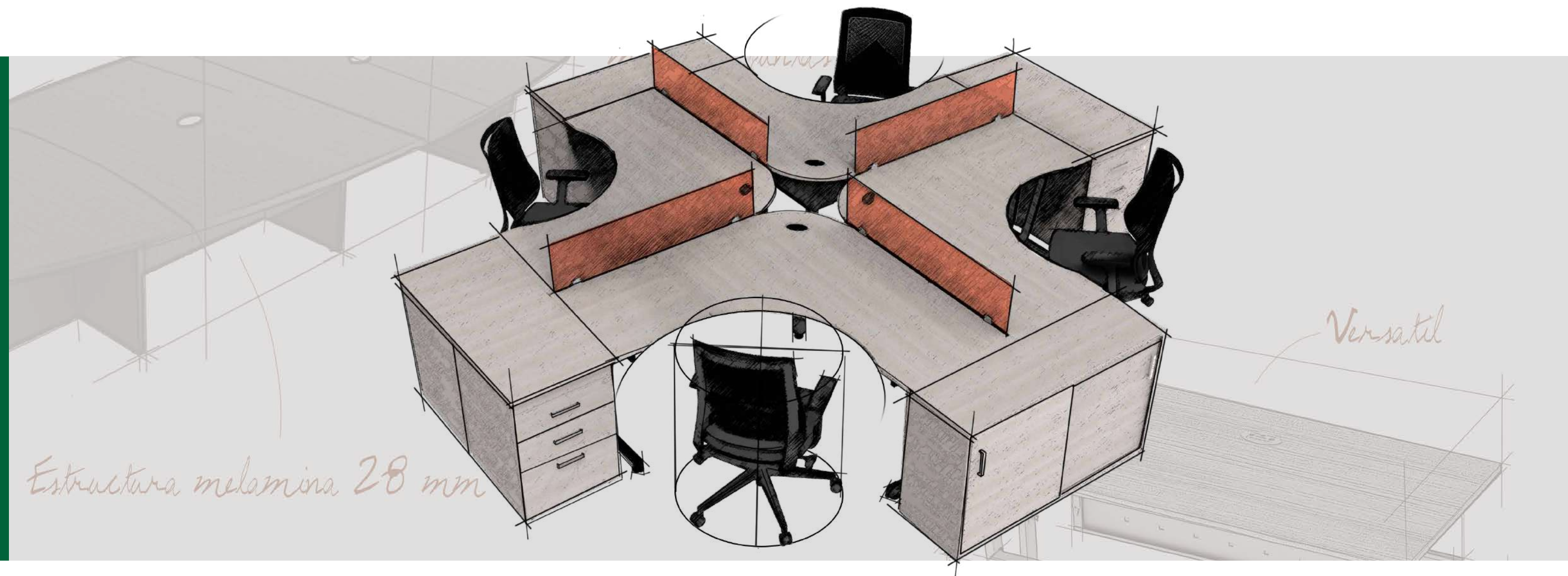

Clásico - iconico - Flexible

### ADAPTABILIDAD



- Cuenta con soluciones para cada espacio de la empresa.



- Diseño clásico que trasciende, ideal para proyectos en expansión a largo plazo.

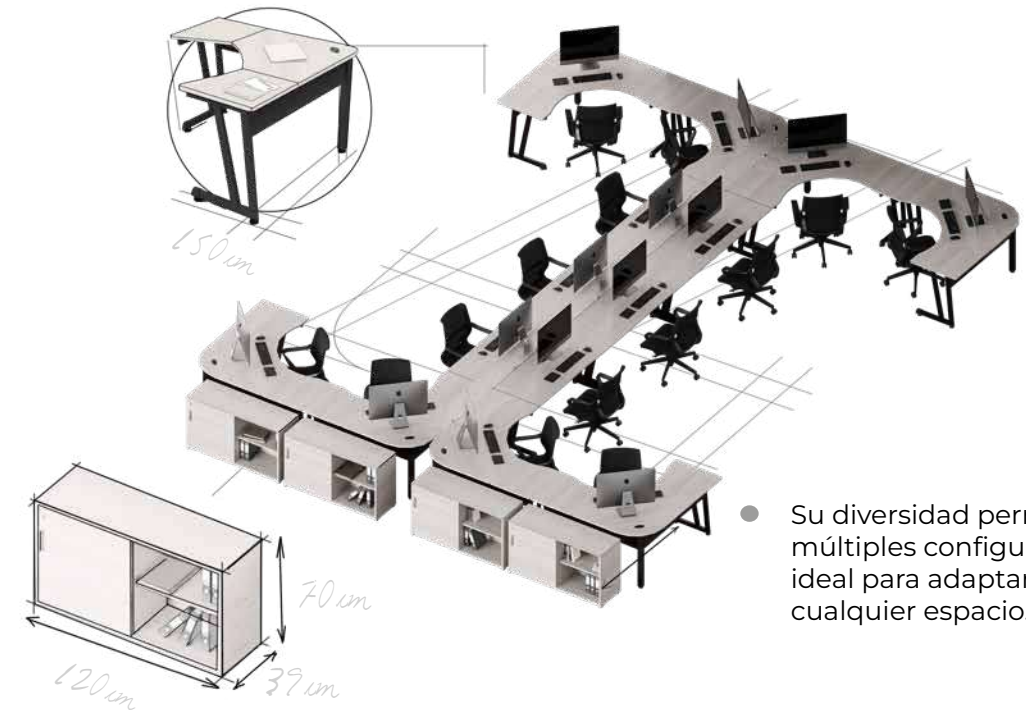

- Su diversidad permite realizar múltiples configuraciones, ideal para adaptarse a cualquier espacio.





# ATTESA®

Comodo • Modulare • Moderno

Su atractivo reside en su versatilidad, la combinación de sus sillones modulares crean espacios acogedores y atemporales, su densidad está pensada para brindar confort y conectividad.

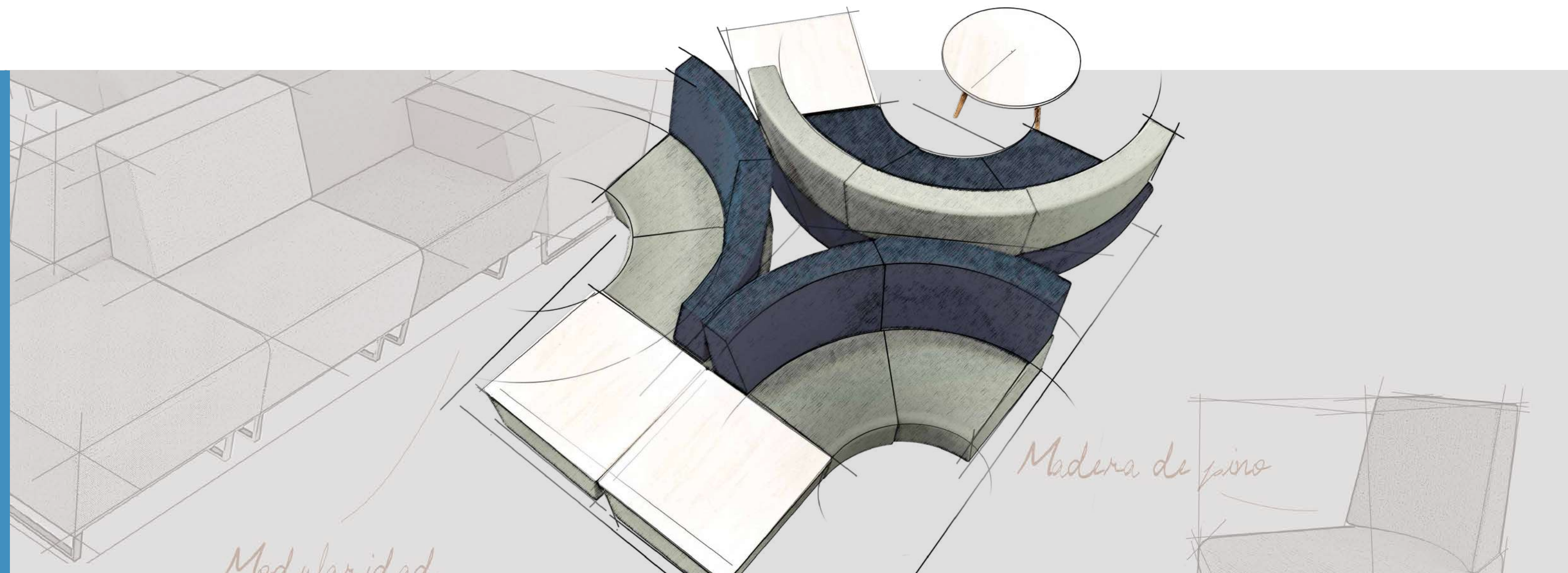

Confortable - Modular - Moderno



- Los elementos de esta línea se integran entre ellos para brindar configuraciones únicas y originales.



## Conectividad

- Centro de energía con 2 conexiones eléctricas.

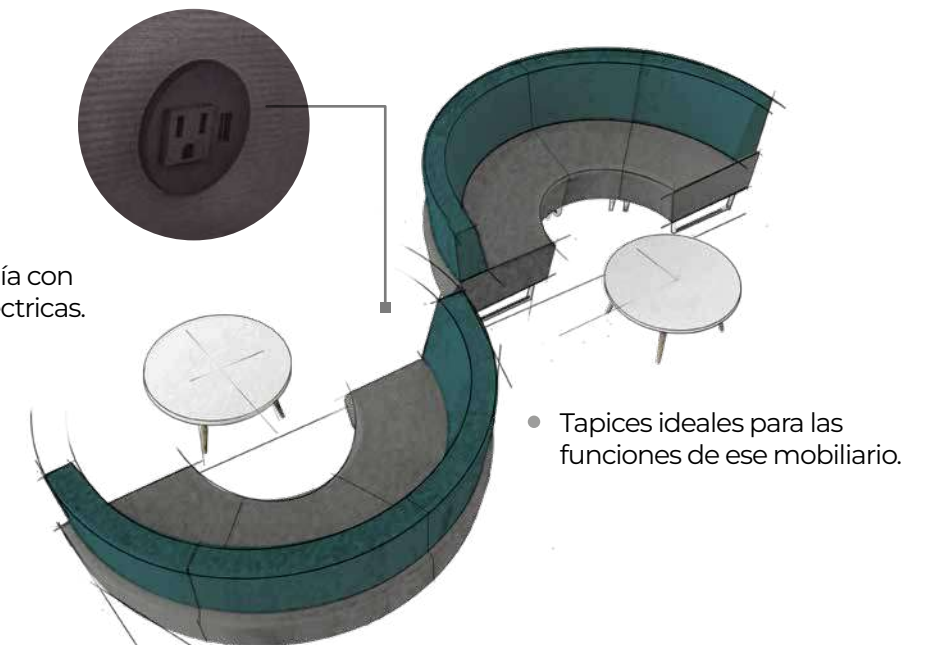

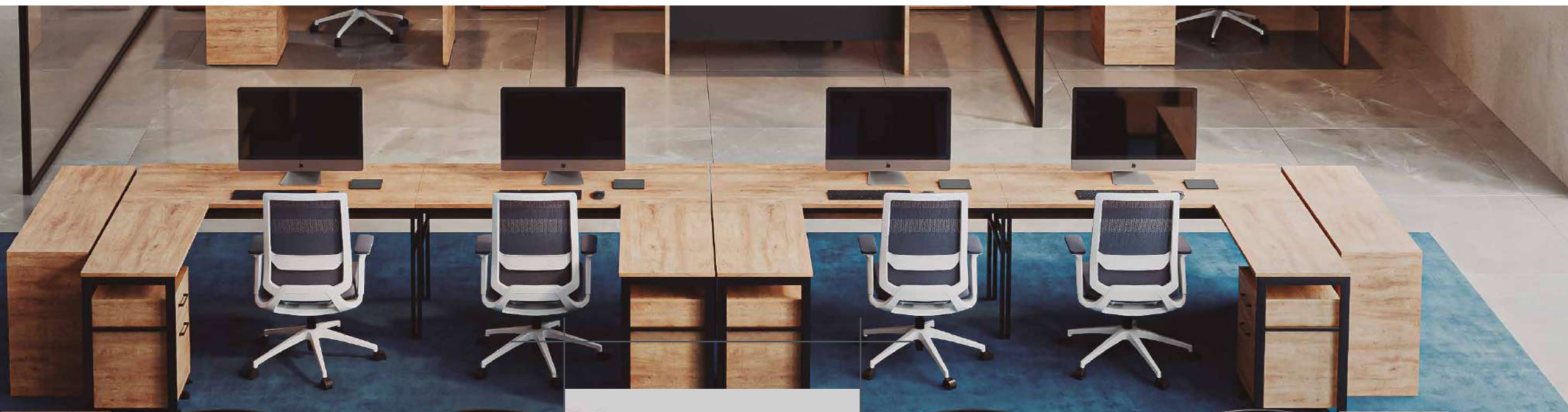

Nuestra colección SITT está enfocada en brindar al usuario comodidad y durabilidad, pero sin dejar de lado el diseño de la misma.

Ofrece una amplia gama de opciones que van desde cómodas sillas de visita, hasta elegantes sillones ejecutivos que ayudan a aumentar el desempeño y la productividad en cualquier lugar de trabajo.

**SITT**®



# SILLERÍA VERONA

Tapiz: VEG - LEATHER

Sillón Directivo mod. A831N

MEDIDAS GENERALES

Mecanismo Synchro con multibloqueo con sistema anti-shock.

Estrella de aluminio pulido

Rodajas: 60 mm, de Nylon para alfombra y piso

**NIVEL DE ERGONOMÍA**

1 2 3 4 5

- Pistón Clase 3
- Espuma de Polipropileno moldeado e inyectado de alta densidad de 56 kg/m<sup>2</sup>

- Descansabrazos fijos cromados con Pad blando tapizado.
- Soporte lumbar Integrado en su forma ergonómica.

Silla de Visita mod. CM833N

MEDIDAS GENERALES

MEDIDAS GENERALES

Sillón Ejecutivo mod. N439N

MEDIDAS GENERALES

MEDIDAS GENERALES

- Pistón clase 3
- Descansabrazos con ajuste de altura con pad blando

# SILLERÍA AVANTI

Sillón Ejecutivo mod. S439G

Asiento y Respaldo en malla

Mecanismo Synchro Multibloqueo

**NIVEL DE ERGONOMÍA**

1 2 3 4 5

Rodajas: 60 mm, de Nylon con cubierta metálica para alfombra y piso

- Asiento deslizable.
- Cabecera ajustable
- Descanso lumbar independiente autorregulable.

# SILLERÍA MERINO

Tapiz: VEG - LEATHER

Sillón Ejecutivo Merino mod. A441N

MEDIDAS GENERALES

Mecanismo de rodilla multibloqueo

Estrella de acero cromado

Rodajas 50 mm, de Nylon para alfombra y piso

**NIVEL DE ERGONOMÍA**

1 2 3 4 5

- Pistón clase 3
- Diseño de respaldo ergonómico con soporte en cabecera y área lumbar.

- Descansabrazos fijos

Silla de Visita mod. A442N

MEDIDAS GENERALES

MEDIDAS GENERALES

MEDIDAS GENERALES

**NIVEL DE ERGONOMÍA**

1 2 3 4 5

- Pistón clase 3
- Cabecera Ajustable

- Descansabrazos ajustables 4D
- Descanso lumbar independiente.

Sillón Ejecutivo Veratti mod. A438G

Asiento y Respaldo en malla

Mecanismo Synchro Multibloqueo

Rodajas: 60 mm para alfombra y piso

- Asiento deslizable
- Respaldo con ajuste de altura



### NIVEL DE ERGONOMÍA



### MEDIDAS GENERALES

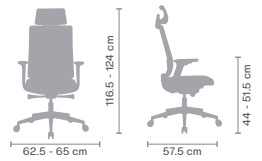

- Pistón clase 3
- Descansabrazos ajustables 4D con colchón.
- Espuma de poliuretano moldeado e inyectado en alta densidad de 53 kg / m3

- Asiento deslizable.
- Descanso lumbar ajustable.
- Cabecera ajustable y reconfortante.



### MEDIDAS GENERALES

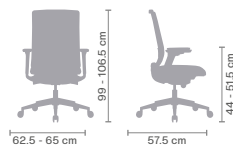

### NIVEL DE ERGONOMÍA



Rodajas: 60 mm para alfombra y piso.



- Pistón clase 3
- Descansabrazos ajustables 4D con colchón.
- Espuma de poliuretano moldeado e inyectado en alta densidad de 53 kg / m3

- Asiento deslizable.
- Descanso lumbar ajustable.
- Cabecera ajustable y reconfortante.



### MEDIDAS GENERALES

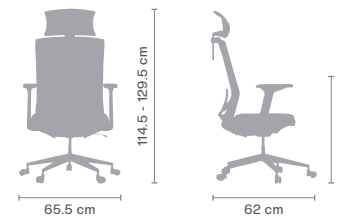

### NIVEL DE ERGONOMÍA



- Pistón clase 3
- Descansabrazos ajustables con colchón.

- Descanso lumbar ajustable.
- Cabecera ajustable.



### NIVEL DE ERGONOMÍA



### MEDIDAS GENERALES

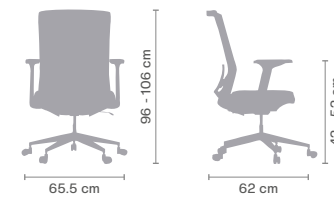

- Espuma de poliuretano moldeada e inyectada de alta densidad de 45Kg/m3
- Pistón: Clase 3
- Descanso lumbar ajustable



### NIVEL DE ERGONOMÍA



### MEDIDAS GENERALES

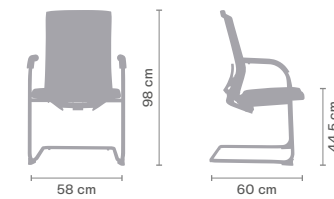

- Espuma de poliuretano moldeada e inyectada de alta densidad de 45Kg/m3
- Base resistente tipo trineo de tubular de acero redondo reforzado y cromado.
- Regatones, antideslizables y antivoltos.

# SILLERÍA ROSETTO

**Sillón Rosetto c/cabecera**  
mod. N432N

Respaldo en Malla

Asiento Tapizado

Mecanismo con Bloqueo

Rodajas: 60 mm para alfombra y piso.

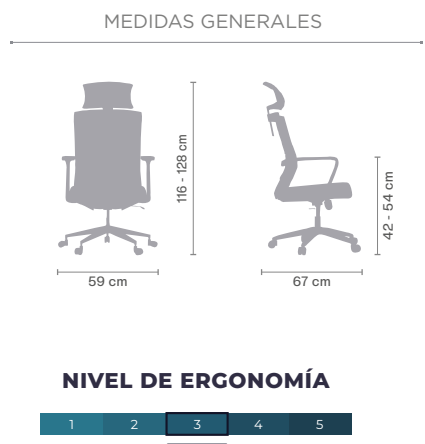

- Pistón clase 3
- Descansabrazos fijos.
- Descanso lumbar ajustable.
- Cabecera ajustable.

# SILLERÍA MONZA

**Sillón Monza Negra**  
mod. N834N

**Sillón Monza Gris**  
mod. CM834N

Respaldo en Malla

Asiento Tapizado

Mecanismo Reclinable dinámico

Estrella de acero cromado

Rodajas: 50 mm para alfombra y piso.



- Pistón clase 3
- Mecanismo reclinable en respaldo con ajuste de tensión por medio de perilla.

- Descansabrazos fijos.

# SILLERÍA PORTO

**Sillón Rosetto**  
mod. N433N

NIVEL DE ERGONOMÍA

1 2 3 4 5

MEDIDAS GENERALES

95 - 107 cm

59 cm

67 cm

42 - 54 cm

- Espuma de poliuretano moldeada e inyectada de alta densidad de 45Kg/m3
- Pistón clase 3
- Descanso lumbar ajustable

**Silla de Visita Rosetto**  
mod. N434N

NIVEL DE ERGONOMÍA

1 2 3 4 5

MEDIDAS GENERALES

95 - 107 cm

59 cm

67 cm

46 cm

- Espuma de poliuretano moldeada e inyectada de alta densidad de 45Kg/m3
- Regatones, antideslizables y antivoltteo.
- Base resistente tipo trineo de tubular de acero redondo reforzado terminado en pintura color negro.

**Sillón Porto**  
mod. S444N

MEDIDAS GENERALES

99 - 106 cm

60 cm

65 cm

45 - 55 cm

- Pistón clase 3

**Sillón Porto**  
mod. N444N

Respaldo en Malla

Asiento Tapizado

Mecanismo con bloqueo y ajuste de Altura

NIVEL DE ERGONOMÍA

1 2 3 4 5

Rodajas: 50 mm para alfombra y piso.

- Descansabrazos fijos.
- Descanso lumbar integrado.

## SILLERÍA OPERATIVA

**Silla Fiore**  
mod. N830N

**NIVEL DE ERGONOMÍA**



MEDIDAS GENERALES



96.5 - 104 cm  
59.5 cm  
65 cm  
44 - 51.5 cm

- Malla en asiento y respaldo.
- Pistón clase 3
- Rodajas: 60mm, para alfombra y piso.
- Descanso lumbar ajustable
- Mecanismo con Bloqueo
- Descansa brazos fijos

**Sillón San Remo**  
mod. N251N

**NIVEL DE ERGONOMÍA**



MEDIDAS GENERALES



98 - 106.5 cm  
65 cm  
65 cm  
44 - 52.5 cm

- Respaldo en Malla y Asiento tapizado
- Pistón clase 3
- Rodajas: 60mm, para alfombra y piso.
- Descanso lumbar integrado
- Mecanismo con bloqueo
- Descansa brazos con ajuste de altura

## SILLERÍA RIMINI

**Silla Operativa Rimini**  
mod. N838N

**NIVEL DE ERGONOMÍA**



MEDIDAS GENERALES



83 - 95 cm  
56 cm  
56 cm  
44 - 56 cm

- Pistón clase 3
- Mecanismo reclinable dinámico con perilla de tensión.
- Rodajas: 50mm, para alfombra y piso.
- Asiento y respaldo Tapizado

**Silla Cajero Rimini**  
mod. N837N

**NIVEL DE ERGONOMÍA**



MEDIDAS GENERALES



102 - 124 cm  
60 cm  
60 cm  
63 - 85 cm

- Pistón clase 3
- Mecanismo reclinable dinámico con perilla de tensión.
- Rodajas: 50mm, para alfombra y piso.
- Asiento y respaldo Tapizado
- Base con Regatones niveladores
- Aro descansa pies cromado

## SILLERÍA DE VISITA



**Sillón Neón**  
mod. N658 (estructura negra)  
mod. A658 (estructura gris)

Alto	77 cm
Ancho	64 cm
Prof.	77 cm

Consulta el catálogo de tapices disponible.



**Banco alto**  
mod. CM516S (estructura cromo)  
mod. A516S (estructura gris)

Alto	90 cm
Ancho	54 cm
Prof.	50.7 cm



**Banco alto**  
mod. CM516N (estructura cromo)  
mod. N516N (estructura negra)

Alto	90 cm
Ancho	54 cm
Prof.	50.7 cm

Alto 90 cm  
Ancho 54 cm  
Prof. 50.7 cm



**Silla Stella** Color negro  
mod. CM836N

Alto	80 cm
Ancho	52.5 cm
Prof.	54 cm

Alto 80 cm  
Ancho 52.5 cm  
Prof. 54 cm



**Silla Forli** Color negro  
mod. CM835N

Alto	79.5 cm
Ancho	51 cm
Prof.	58.5 cm

Alto 79.5 cm  
Ancho 51 cm  
Prof. 58.5 cm



**Silla Forli** Color gris  
mod. CM835G

Alto	79.5 cm
Ancho	51 cm
Prof.	58.5 cm

Alto 79.5 cm  
Ancho 51 cm  
Prof. 58.5 cm

HECHO  
EN MÉXICO



Silla plástica Génova  
mod. A112 (estructura gris)

Alto 80 cm  
Ancho 54 cm  
Prof. 50 cm

HECHO  
EN MÉXICO



Silla estibable Génova  
mod. N122 (estructura negra)

Alto 80 cm  
Ancho 54 cm  
Prof. 50 cm

HECHO  
EN MÉXICO



Silla estibable Génova  
mod. A122 (estructura gris)

Alto 80 cm  
Ancho 54 cm  
Prof. 50 cm

HECHO  
EN MÉXICO



Silla Tandem tapizada  
Génova  
mod. N379 (estructura negra)

Alto 81.2 cm  
Ancho 158 cm  
Prof. 50.6 cm

HECHO  
EN MÉXICO



Silla Tandem Plástica  
Génova  
mod. N378 (estructura negra)

Alto 80 cm  
Ancho 157 cm  
Prof. 50 cm

HECHO  
EN MÉXICO



Silla Génova plástica con  
paleta  
mod. N113 (estructura negra)

Alto 81 cm  
Ancho 62 cm  
Prof. 72.5 cm

HECHO  
EN MÉXICO



Silla plástica Génova  
mod. N112 (estructura negra)

Alto 80 cm  
Ancho 54 cm  
Prof. 50 cm

**ME**  
Muebles Esgar®



[www.esgar.com.mxx](http://www.esgar.com.mxx)

TEL:  
442 212 0696 | 55 4135 6951



[contacto@esgar.com.mx](mailto:contacto@esgar.com.mx)

Avenida Universidad 131  
Local 2, Col Centro  
Querétaro, Qro. C.P 76000